



# Inzichten omzetten in geweldige resultaten voor de gebruiker

Het volgen van fysieke en digitale gebruikerservaringen



# Vier schrobdekconfiguraties

SC550 klantintroductie

Verwijderbaar  
onderste  
paneel aan de  
voorkant voor  
onderhoud en  
configuratie



**Dek 1**  
Enkele schijf



**Dek 2**  
Dubbele schijf



**Dek 3**  
Cilindrisch



**Dek 4**  
Rev

# Inzichten omzetten in geweldige resultaten voor de gebruiker

SC550 klantintroductie

**Gekleurde, herkenbare  
contactpunten**



**Verbeterde ergonomie  
voor optimaal comfort  
en optimale houding**

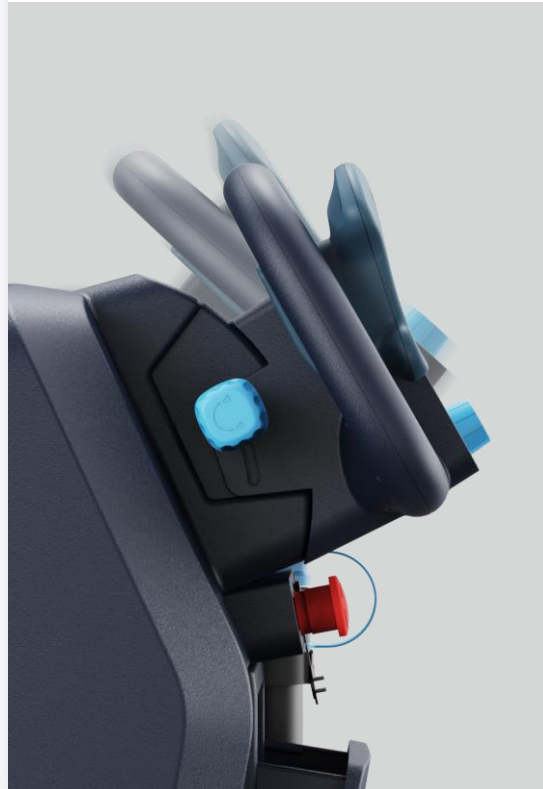

**Geoptimaliseerde  
gebruikersinterface voor  
verschillende vaardigheden**



**Gebruikersgerichte functies**





# Verschillende gebruikerstoegangsniveaus

SC550 klantintroductie



**Login met pin om UI (user interface) aan te passen**

- Taal
- Relevante voorinstellingen
- Relevante aanpasbare instellingen
- Competentieniveau

# Verschillende gebruikerstoegangsniveaus

## SC550 klantintroductie

### Operatortraining

Pininvoer 1

Uitleg over het gebruik van de machine.

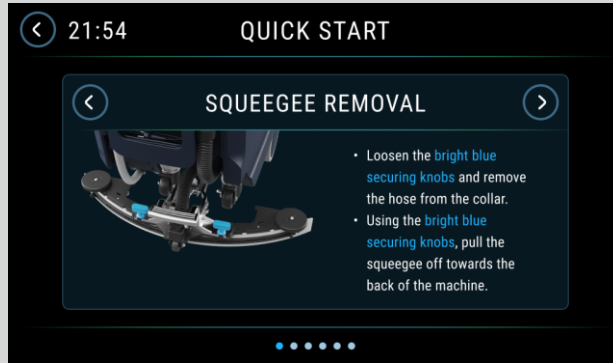

### Basis operator

Pininvoer 2

Toegang tot vooraf bepaalde instellingen.

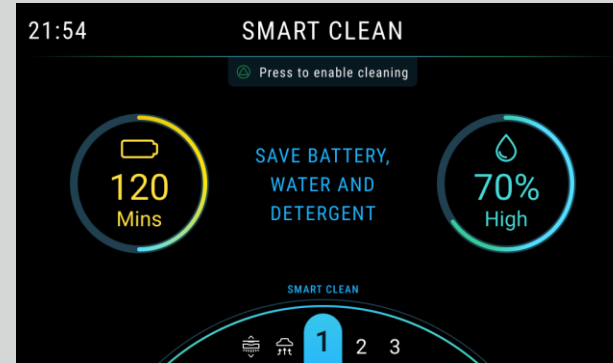

### Gevorderde operator

Pininvoer 3

Toegang tot geavanceerde voorinstellingen.

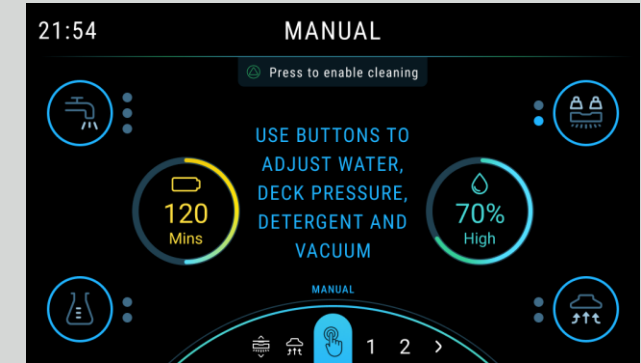

### Supervisor

Pininvoer 4

Toegang tot gebruikersinstellingen, alle machine-instellingen.

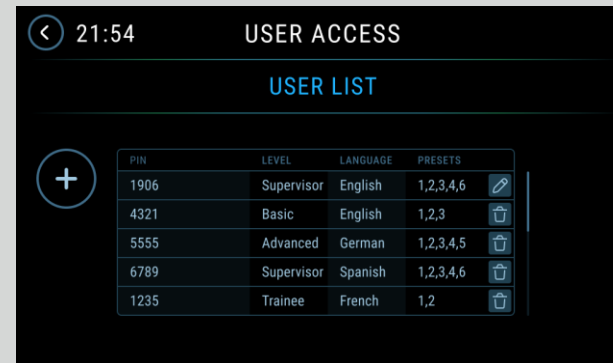

### Service

Pininvoer 5

Toegang tot servicemenu, configuratie, tests enz.

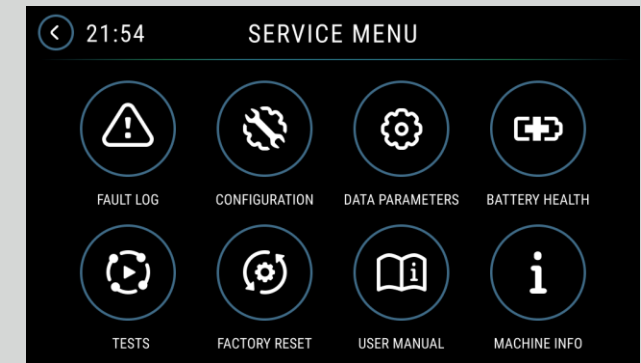

# Duurzaamheid

SC550 klantintroductie

## Ontworpen voor gebruik gerecyclede materialen

Tot 30% gerecycled plastic in 2025.

## Slimme vooraf bepaalde instellingen verminderen operatorfouten

Dit biedt basisoperators eenvoudig en stelt hen in staat om de juiste instellingen voor de taak te gebruiken.



## Energiezuinige motor

Tot 27% minder energieverbruik in vergelijking met vorige modellen.

## EcoFlex en SmartFlow

De SC550 gebruikt tot 40% minder water en 60% minder reinigingsmiddel in vergelijking met machines zonder vergelijkbare technologie.



# Stuurafstellingsfunctie

SC550 klantintroductie



## **Verbeterde ergonomie**

Verstelbare stuurinrichting om het scherm en handgreep in de juiste hoek en juiste hoogte te zetten voor een breed scala aan gebruikers.



# Gebruikersgerichte functies

SC550 klantintroductie



## Geoptimaliseerde noodstop

Gemakkelijk bereikbaar, maar voorkomt per ongeluk indrukken.

## Mobiel of smartdevice opladen en opbergen

USB- en USB-C-opladen met handig opbergvak.

# Gebruikersgerichte functies

SC550 klantintroductie

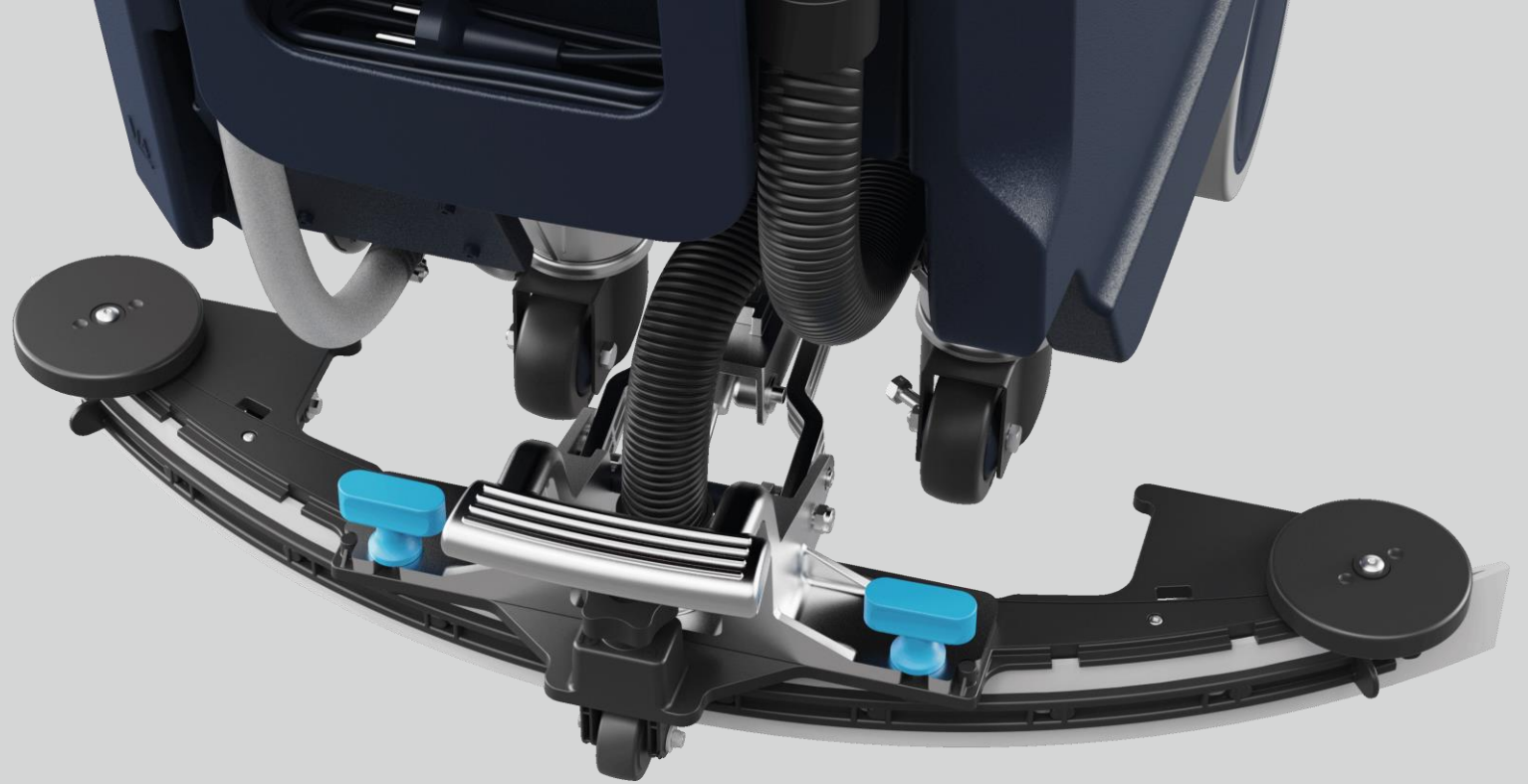

## Duurzame en lichtgewicht gebruiksvriendelijke zuigmond

Gemaakt van duurzaam plastic dat in de praktijk is getest. Gemakkelijk te herkennen contactpunten voor draaien en trekken.

# Gebruikersgerichte functies

SC550 klantintroductie

## Automatische (nood)rem

Veilige reiniging op hellingen tot 10%  
(zoals bijvoorbeeld oprijplaten voor  
mindervaliden)





# Gebruikersgerichte functies

SC550 klantintroductie

## Gemakkelijk afsluiten na laatste werkzaamheden

Het deksel blijft open voor drogen, gemakkelijk verwijderbaar grofveulfilter.





# Onderhoudsvriendelijk

SC550 klantintroductie

## Robuust

Ontworpen om bestand te zijn tegen constant gebruik, onderdelen die onderhevig zijn aan slijtage zijn eenvoudig te vervangen, zoals scharnieren en clips.



## Eenvoudig in onderhoud

Eenvoudig foutenlogboeken, gemakkelijke toegang tot vervangbare onderdelen. Advies en hulp bij fouten. Onderhoudshandleiding op machine.

# Gebruikersgerichte functies

SC550 klantintroductie

## Accessoire caddy

Met ruimte voor een waterfles.

## Drooghaak voor zuigmond

Ontwikkeld om terug te klikken om schade te voorkomen.



# Gebruikersgerichte functies

SC550 Definitief ontwerp

## Praktische opties

Bewaar alles wat u nodig hebt op de machine – minder bezoeken aan de schoonmaakkast, hogere productiviteit.





# Gebruikersgerichte functies

SC550 Definitief ontwerp

Vulslang voorzijde.



Automatische watervulkit.





# Informatieve contactpunten

Herkenbare contactpunten om mee te werken



# Geoptimaliseerde intuïtieve gebruikersinterface

SC550



- 7" scherm van hoge kwaliteit.
- Toetsenbord invoer ter herkenning van gebruikers en om verlies van sleutel of fob sleutel te voorkomen.
- Programmeerbare begininstellingen supervisor.
- Ontworpen voor verschillende niveaus van gebruikersvaardigheid.
- Intuïtief display en draaiknop.
- Verborgenelementen totdat het gebruikt wordt op schermbediening voor vereenvoudigd gebruik in verschillende varianten.
- Bediening snelheidsregelaar met één hand.
- Aan-/uitknop voor boost in reinigingsvermogen.

# Ingebouwde ondersteuning

SC550



## Ingebouwde ondersteuning

Stapsgewijze handleidingen.  
QR-code om video-inhoud te  
scannen en te bekijken.



# Functies van de verlichting

## SC550 Definitief ontwerp

1. **Een veiligheidsfunctie** om de aanwezigheid van de machine in een ruimte te tonen (hij hoeft niet te fungeren als een “koplamp”)
2. **Een vertegenwoordiging van het merk**, omdat het een vorm is die deel uitmaakt van het DNA van het merk
3. **Een manier om de status van de machine te zien** (accuniveau, tankinhoud, veiligheidsverlichting)
4. **Een manier om onderscheid te maken** tussen mid-market- en premium varianten
5. Houd rekening met toevoegingen **voor toekomstige technologieën**





# Funcies verlichting – Geavanceerd

SC550 Definitief ontwerp

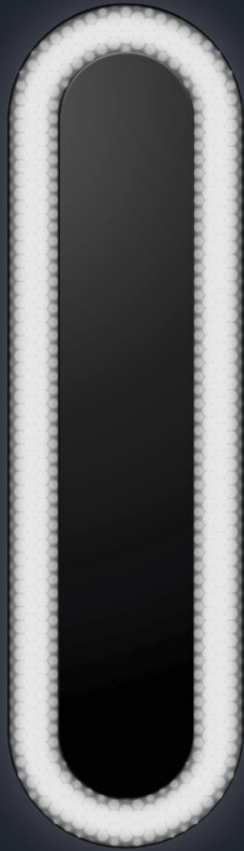

Algemeen gebruik



Bezig met laden



Vulniveau tank



Machinestoring  
onderhoud nodig

*Bovenstaande video's afspelen*

# Toegangscontrole

Optionele extra

## Snelle toegang zonder sleutel

De sleutel hoeft niet in de machine te zitten.  
Compacte, comfortabele vorm die in uw zak past.

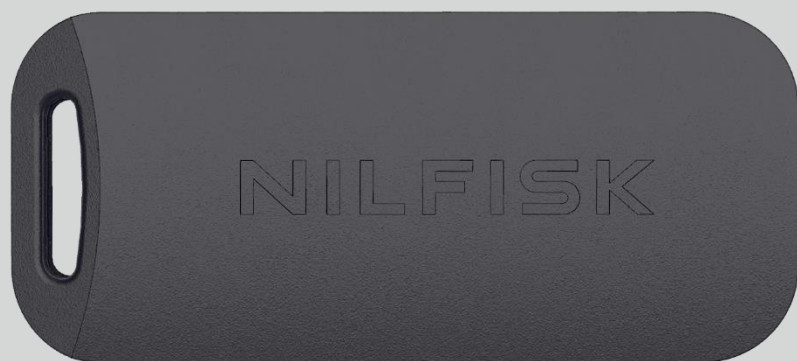

**NILFISK**